

SAFE MINI D

Witterungsfestes Aluminium-Druckgussgehäuse mit Sicherheitsglasscheibe. Ausführung für Deckenmontage mit Hochleistungs-LED und gegossener Acryloptik, wahlweise erhältlich zur Flächen-, Fluchtwegausleuchtung oder als Hallentiefstrahler mit Tiefstrahloptiken.

Kabeleinführung in Leuchtengehäuse von hinten. Die Leuchte ist serienmäßig mit IP65-Membran-Druckausgleichsventil ausgestattet.

Optional kann die Leuchte als Zentralbatterie-Variante für einen Temperaturbereich bis -35°C geliefert werden (unüberwacht).

Die Einzelbatterie-Variante ist auch als Set mit externer Versorgungseinheit zur Montage im Innenbereich und Leuchteneinheit zur Installation im Außenbereich lieferbar (geeignet für einen Temperaturbereich bis -35°C).

Alternativ ist die Leuchte mit Akku-Heizung (4,8V 2,0Ah) zur Erweiterung des Temperaturbereiches in der Leuchte bis -20°C erhältlich.



Technische Daten

Anschlussklemmen	3 x 2,5 mm ² für Doppelbelegung
Gehäuse/Farbe	Aluminium-Druckguss / weiß
Montageart	Deckenmontage
Abmessungen (B x H x T)	140 x 56 x 140 mm
Schutzart	IP65
Schutzklasse	I

	■ Systemleuchten für Zentralversorgung	■ Einzelbatterie-leuchten
Leuchtmittel	3W LED	3W LED
Lichtstrom	280lm	120lm (Netz)
Nennbetriebsdauer 1h/3h		280lm (Not)
Nennbetriebsdauer 8h		120lm (Not)
Lichtstromverhältnis		
Not (DC) / Netz 1h/3h		100% / 45%
Not (DC) / Netz 8h		45% / 45%
Netzanschlussleistung	6VA	5VA
Batterie-Stromaufnahme	15mA	
Anschlussspannung	230V 50/60Hz / 220V DC +25/-20%	230V 50/60Hz
NiMh-Akku 1h/3h/8h		4,8V 2,0Ah
Temperaturbereich ^{1) 2) 3)}	-20°C bis + 40°C	
Bereitschaftsschaltung		-0°C bis + 35°C
Dauerschaltung		-5°C bis + 30°C
optional:		
Leuchtschalt- und Überwachungsbaustein ¹⁾	ELC, MSÜ3, SET009, SET010	
Selbstüberwachung		SELF CHECK
Busüberwachung		SAFELOG Line SAFELOG Wireless

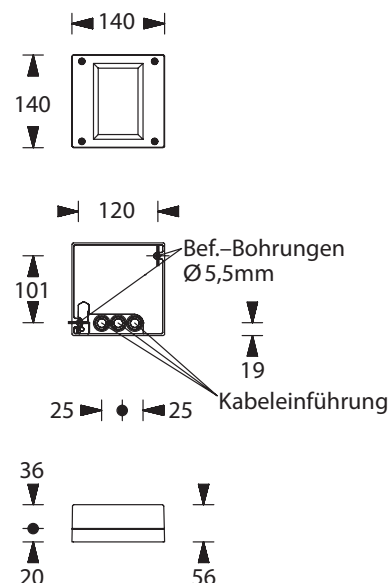

¹⁾ Niedertemperaturbereich max. -10°C mit ELC, MSÜ3, SET009, SET010.

²⁾ Optional lieferbar mit externer Versorgungseinheit und Leuchtengehäuse für Temperatureinsatz bis -35°.

³⁾ Optional lieferbar mit eingebautem Heizungscontainer inkl. Akku (4,8V 2,0Ah) für Temperatureinsatzbereich bis -20°C in der Leuchte.

Zubehör

- Kettenmontageset
- Seilmontageset



optional: Versorgungseinheit



optional: Heizungscontainer

Technische Änderungen vorbehalten / Technical changes reserved

Lichtverteilungskurven und Leuchtenabstandstabellen (E = 1,25 lx)

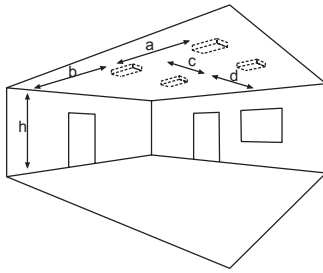

Deckenmontage

Systemleuchten für Zentralversorgung Flächenoptik

Abstandstabelle ebene Fluchtwege / Tabellenangaben in Meter

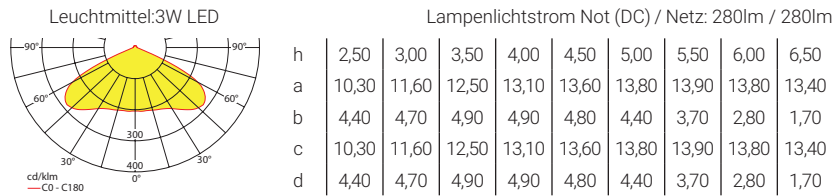

Einzelbatterieleuchten Flächenoptik

Abstandstabelle ebene Fluchtwege / Tabellenangaben in Meter

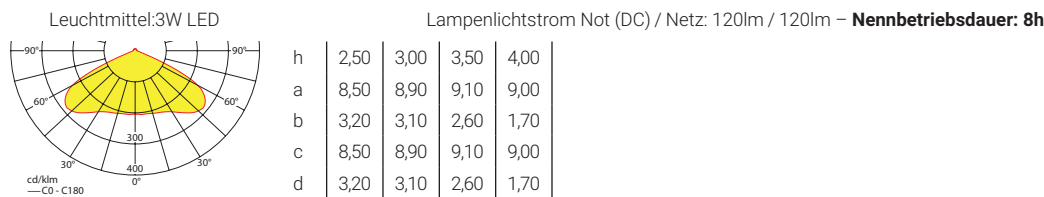

Systemleuchten für Zentralversorgung Fluchtwegoptik

Abstandstabelle ebene Fluchtwege / Tabellenangaben in Meter

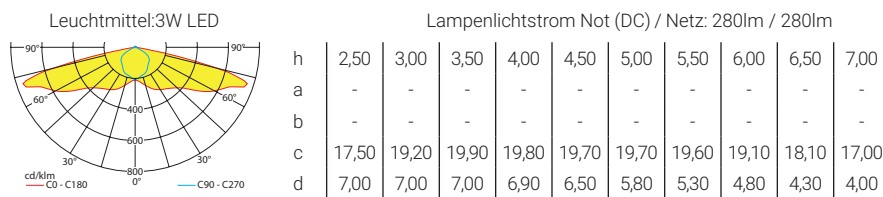

Einzelbatterieleuchten Fluchtwegoptik

Abstandstabelle ebene Fluchtwege / Tabellenangaben in Meter

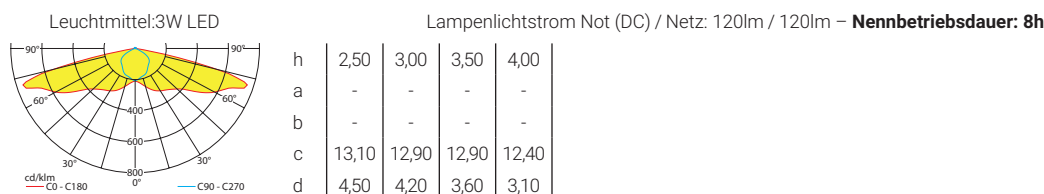
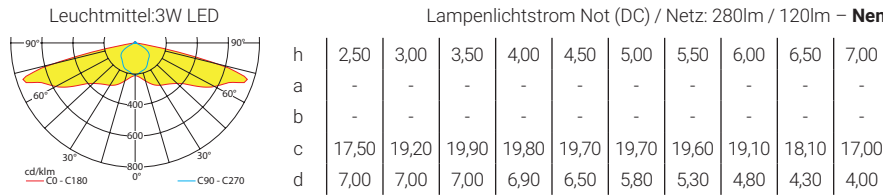

Systemleuchten für Zentralversorgung Tiefstrahloptik

Abstandstabelle ebene Fluchtwege / Tabellenangaben in Meter

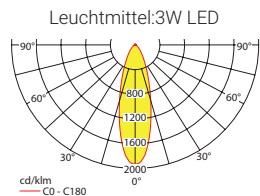

Lampenlichtstrom Not (DC) / Netz: 280lm / 280lm

h	7,00	8,00	9,00	10,00	11,00	12,00	13,00	14,00	15,00	16,00	17,00	18,00	19,00	20,00
a	9,80	10,20	10,60	10,90	11,10	11,20	11,40	11,40	11,40	11,40	11,30	11,10	10,90	10,60
b	3,80	3,90	4,00	4,00	4,00	4,00	3,90	3,80	3,60	3,40	3,10	2,80	2,30	1,70
c	9,80	10,20	10,60	10,90	11,10	11,20	11,40	11,40	11,40	11,40	11,30	11,10	10,90	10,60
d	3,80	3,90	4,00	4,00	4,00	4,00	3,90	3,80	3,60	3,40	3,10	2,80	2,30	1,70

Einzelbatterieleuchten Tiefstrahloptik

Abstandstabelle ebene Fluchtwege / Tabellenangaben in Meter

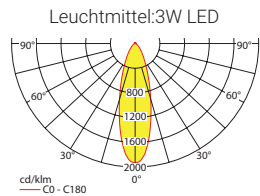

Lampenlichtstrom Not (DC) / Netz: 280lm / 120lm – **Nennbetriebsdauer: 1h/3h**

h	7,00	8,00	9,00	10,00	11,00	12,00	13,00	14,00	15,00	16,00	17,00	18,00	19,00	20,00
a	9,80	10,20	10,60	10,90	11,10	11,20	11,40	11,40	11,40	11,40	11,30	11,10	10,90	10,60
b	3,80	3,90	4,00	4,00	4,00	4,00	3,90	3,80	3,60	3,40	3,10	2,80	2,30	1,70
c	9,80	10,20	10,60	10,90	11,10	11,20	11,40	11,40	11,40	11,40	11,30	11,10	10,90	10,60
d	3,80	3,90	4,00	4,00	4,00	4,00	3,90	3,80	3,60	3,40	3,10	2,80	2,30	1,70

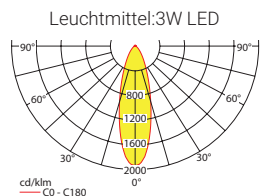

Lampenlichtstrom Not (DC) / Netz: 120lm / 120lm – **Nennbetriebsdauer: 8h**

h	7,00	8,00	9,00	10,00	11,00	12,00	13,00
a	7,20	7,40	7,40	7,50	7,40	7,20	7,00
b	2,60	2,60	2,50	2,30	2,10	1,70	1,20
c	7,20	7,40	7,40	7,50	7,40	7,20	7,00
d	2,60	2,60	2,50	2,30	2,10	1,70	1,20