



SMARTLUX 300 TWIN WM 5LX

Kombinierte Rettungszeichen- und 5lx-Sicherheitsleuchte.

Die Sicherheitsleuchte wird mit zwei unterschiedlichen Optiken ausgeliefert, welche je nach Einsatzzweck dank Klick-System einfach getauscht werden können.

Die robuste Polycarbonatleuchte ist schraubenlos für eine schnelle Montage.

Ein einzelnes Sonder-Piktogramm oder wahlweise ein Piktogramm-Set (Pfeil oben, unten, rechts) liegt der Leuchte kostenlos bei. Bitte wählen Sie dieses aus der Auflistung und geben es bei der Bestellung an.

Die Rettungszeichenleuchte ist mit einer 1,5W LED-Zeile ausgestattet, die Sicherheitsleuchte verfügt über eine 1x3W Power-LED.

Trotz der Kombination von zwei Leuchten-Typen handelt es sich bei dieser Leuchte um nur eine einzelne Leuchte. Sie wird daher im Stromkreis auch nur als eine Leuchte gezählt.

Die Spot-Optik zur Beleuchtung von oben ist vormontiert, die 20 Grad geneigte Optik zur Ausleuchtung gemäß EN 1838 ist beiliegend.



Technische Daten

Erkennungsweite	30m
Anschlussklemmen	2 x 2,5 mm ² für Doppelbelegung
Gehäuse/Farbe	Polycarbonat/weiß (Leuchtenhaube klar)
Montageart	Wandmontage
Abmessungen (B x H x T)	313 x 176 x 54 mm
Schutzart	IP43
Schutzklasse	II

	■ Systemleuchten für Zentralversorgung		■ Einzelbatterieleuchten	
	Rettungszeichen	Sicherheitsmodul	Rettungszeichen	Sicherheitsmodul
Leuchtmittel	1,5W LED-Leiste	3W Power LED	1,5W LED-Leiste	3W Power LED
Lichtstrom	190lm	190lm	190lm	
Nennbetriebsdauer 1h/3h	-	-		190lm (Not)
Nennbetriebsdauer 8h				80lm (Not)
Lichtstromverhältnis				
Not (DC)/Netz 1h/3h	-	-	15% -50% / 100%	0% / 0%
Not (DC)/Netz 8h				42% / 0%
Netzanschlussleistung		11VA		10VA
Batterie-Stromaufnahme		27mA		-
Nennbetriebsdauer				
Batteriebetrieb	-	-	1h/3h/8h	1h/3h/8h
Anschlussspannung	230V 50/60Hz / 220V DC +25/-20%		230V 50/60Hz	
NiMh-Akku 1h/3h/8h		-		4,8V 2,0Ah
Temperaturbereich	-10°C bis +40°C		-	-
Bereitschaftsschaltung		-		-0°C bis +35°C
Dauerschaltung		-		-5°C bis +30°C
optional:				
Leuchterschalt- und Überwachungsbaustein	ELC, MSÜ3, SET009, SET010		-	-
Selbstüberwachung		-		SELF CHECK
Busüberwachung		-		SAFELOG Line SAFELOG Wireless

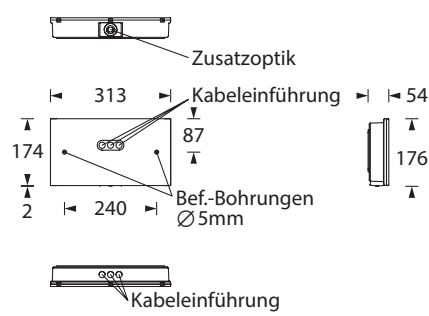

Schaltungsmöglichkeiten

	■ Systemleuchten für Zentralversorgung		■ Einzelbatterieleuchten
	unüberwacht	mit Überwachungsbaustein ELC, MSÜ3, SET009, SET010	alle Varianten
	Dauerschaltung	Dauerschaltung	Dauer- oder Bereitschaftsschaltung schaltbar
	Dauerschaltung	Dauer- oder Bereitschaftsschaltung schaltbar	Bereitschaftsschaltung

Technische Änderungen vorbehalten/Technical changes reserved

Zubehör

Piktogramm-Auswahl*

Ballwurfschutzkorb



Feuerlöscher



Erste Hilfe



Löschschlauch



Sammelstelle



Brandmelder



Defibrillator



Fluchtweg-Piktogramm FR



Fluchtweg-Piktogramm FL



Fluchtweg-Piktogramm FU

* 1 Piktogramm oder Piktogramm-Set im Lieferumfang enthalten, bitte bei der Bestellung auswählen.

Lichtverteilungskurven und Leuchtenabstandsgrafiken (E = 5 lx)

■ Systemleuchten für Zentralversorgung

■ Einzelbatterieleuchten

Spot-Optik

Die Spot-Optik dient der Objektbeleuchtung von oben, z.B. wenn Feuerlöscher an Säulen befestigt sind, wie in hohen Lager- oder Montagehallen. Der Abstand von der Leuchte bis zum Boden kann hier bis zu 8 m betragen.

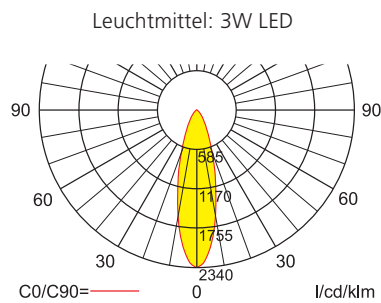
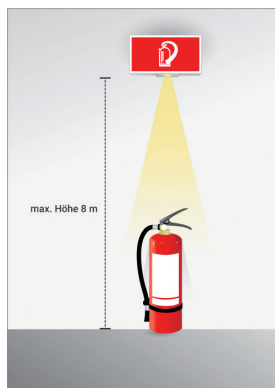

Lampenlichtstrom Not (DC)/Netz:
190lm / 190lm

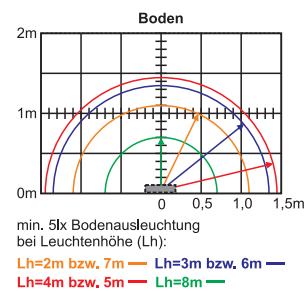

Lampenlichtstrom Not (DC)/Netz:
80lm / 190lm

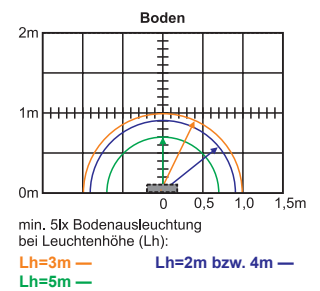

20 Grad geneigte Optik

Die um 20 Grad geneigte Optik wurde für die besonderen Anforderungen der EN 1838 an Beleuchtung von Brandbekämpfungs- und Sicherheitseinrichtungen mit 5lx (vertikal gemessen), wie zum Beispiel von Feuerlöschgeräten, Feuermeldern und Erste-Hilfe-Stellen konzipiert. Der Abstand von der Leuchte bis zum zu beleuchtenden Objekt kann bis zu 1 m betragen.

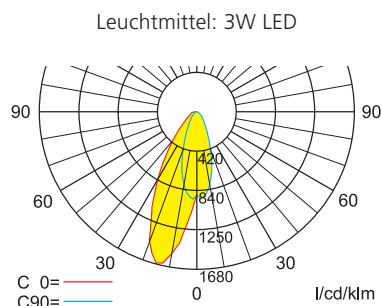
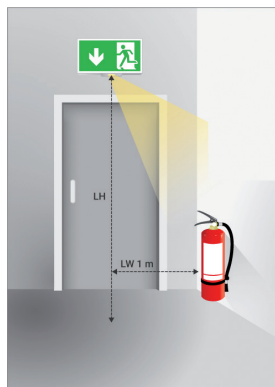

Lampenlichtstrom Not (DC)/Netz:
190lm / 190lm

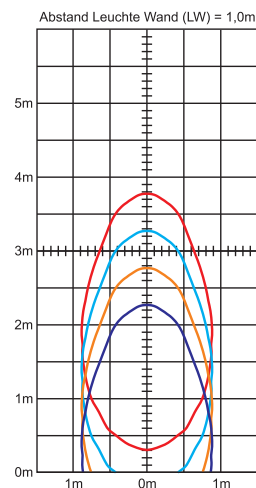

Lampenlichtstrom Not (DC)/Netz:
80lm / 190lm

