



INTEGRA UNILINE BEL

Sicherheitsleuchte nach DIN EN 60598-1/2-22 und DIN EN 1838.

Schlanke und schraubenlose Sicherheitsleuchte zur Flächenausleuchtung für die Montage in dafür freigegebene Lichtband-Geräteträger. Über den eingebauten Rastmechanismus kann die Leuchte in 30°- bzw. 45°-Schritten um die eigene Achse gedreht werden. Gegen Aufpreis kann die Leuchte werkseitig fertig montiert in durch uns zugekaufte und bearbeitete Lichtband-Geräteträger bezogen werden (Details siehe nachfolgende Tabelle). Die Leuchte ist mit 3 W, 6 W und 10 W LED-Leiste erhältlich. Die 3 W Variante kann mittels optionalem Set in wenigen Sekunden zu einer kombinierten Rettungszeichen-Sicherheitsleuchte mit wahlweise 23 m oder 30 m Erkennungsweite umgerüstet werden. Ein Piktogramm-Set liegt der optionalen Piktogrammscheibe bei (nicht möglich für 8-stündige Einzelbatterieleuchte).

ACHTUNG! Die angegebene Schutzart bezieht sich auf die Leuchte (raumseitig) im eingebauten Zustand. **Bei Einbau in einen Geräteträger mit abweichender Schutzart gilt die jeweils niedrigere Schutzart.**



Abbildung zeigt Zubehör

Technische Daten

| Leuchtentyp | Systemleuchten für Zentralversorgung | | | Einzelbatterieleuchten |
|--|---|----------------|-----------------|------------------------|
| | 3 W LED-Leiste | 6 W LED-Leiste | 10 W LED-Leiste | 3 W LED-Leiste |
| Leuchtmittel | 3 W LED-Leiste | 6 W LED-Leiste | 10 W LED-Leiste | 3 W LED-Leiste |
| Farbe | weiß | | | |
| Material | Polycarbonat (Leuchtenhaube klar) | | | |
| Montageart | Lichtbandmontage | | | |
| Abmessungen (B x H x T) | 336 x 54 x 59 mm | | | |
| Abmessungen Lichtband-Aufnahme (B x H x T) | min. 120 x 39 x 38 mm / max. 120 x 39 x 72.5 mm | | | |
| Schutzart | IP54 | | | |
| Schutzklasse | siehe Geräteträger | | | |
| IK-Schutzklasse | IK03 | | | |
| Lichtstrom (Netz) | 380 lm | 600 lm | 1050 lm | 380 lm |
| Lichtstrom (Not) | | | | |
| Betriebsdauer 1h | - | - | - | 380 lm |
| Betriebsdauer 3h | - | - | - | 320 lm |
| Betriebsdauer 8h | - | - | - | 140 lm |
| Lichtstromverhältnis Not (DC) / Netz | | | | |
| Betriebsdauer 1h | - | - | - | 100% / 100% |
| Betriebsdauer 3h | - | - | - | 85% / 100% |
| Betriebsdauer 8h | - | - | - | 40% / 100% |
| Netzanschlussleistung | 6 VA | 10.3 VA | 15 VA | 6 VA |
| Batteriestromaufnahme | 19 mA | 27 mA | 41 mA | - |
| Betriebsdauer Batteriebetrieb | | | | 1h / 3h / 8h |
| Anschlussspannung | 230V 50/60Hz; 220V DC +25/-20% | | | 230V 50/60Hz |
| NiMH-Akku | | | | |
| Betriebsdauer 1h | - | - | - | 4,8V 2,0Ah |
| Betriebsdauer 3h | - | - | - | 4,8V 2,0Ah |
| Betriebsdauer 8h | - | - | - | 4,8V 2,0Ah |
| Temperaturbereich | -10°C bis +40°C | | | - |
| Bereitschaftsschaltung | - | | | 0°C bis +35°C |
| Dauerschaltung | - | | | -5°C bis +30°C |
| optional | | | | |
| Leuchterschalt- und Überwachungsbaustein | DALI ELC MSÜ3 SET009 SET010 | | | - |
| Selbstüberwachung | - | | | SELF CHECK |
| Busüberwachung | - | | | SAFELOG Line |
| Funküberwachung | - | | | SAFELOG Wireless |

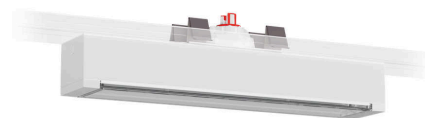
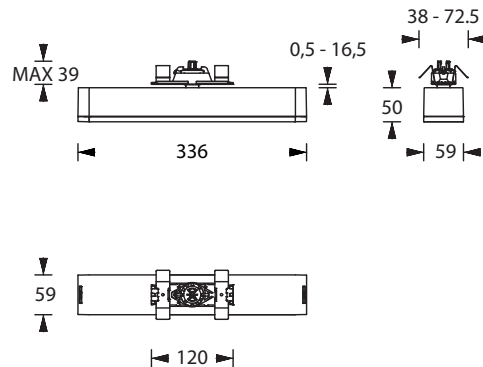

Einsatz in Lichtbandsystemen

Das Produkt ist aktuell für den Einsatz in folgenden Lichtbandsystemen geprüft und freigegeben:

| Hersteller | Typ | Mindestlänge | Hersteller Art. Nr. | Anzahl Pole | Bemerkungen |
|------------|-------------|--------------|---------------------|-------------|----------------------------------|
| TRILUX | E-LINE NEXT | 737 mm | (8337500) | 5 | kompatibel und lieferbar ab Werk |
| SITECO | LICROSS | 500 mm | (56TL1M 0-B) | 6 | kompatibel und lieferbar ab Werk |
| SITECO | MODARIO | 897 mm | (5TR305SEMDB) | 8 | kompatibel und lieferbar ab Werk |
| RIDI | LINIA | 489 mm | (1500153) | 11 | kompatibel und lieferbar ab Werk |
| REGENT | TRAQ | 590 mm | (1021.7449) | 7 | kompatibel und lieferbar ab Werk |

Die angegebenen Lichtband-Geräteträger haben die benötigte Mindestlänge. Bei entsprechender Position des Stromabnehmers sind längere Geräteträger möglich. Das Produkt kann auch fertig montiert und geprüft bestellt werden (Lieferzeit ca. 4 Wochen) die Mehrkosten hierfür entnehmen Sie bitte der Bildpreisliste.

Lichtverteilungskurven und Leuchtenabstandstabellen (E = 1,25 lx)

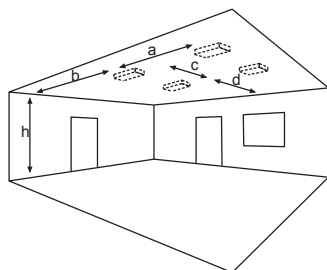

Deckenmontage

Systemleuchten für Zentralversorgung **Flächenausleuchtung**

Abstandstabelle ebene Fluchtwege / Tabellenangaben in Meter

Leuchtmittel: 3W LED-Leiste

Lampenlichtstrom Not (DC) / Netz: 380lm

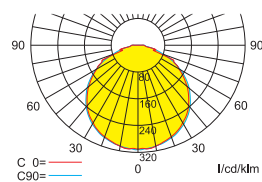

| | | | | | | | | | | | | | | | |
|---|-------|-------|-------|-------|-------|-------|-------|-------|-------|-------|-------|-------|-------|-------|-------|
| h | 2,50 | 3,00 | 3,50 | 4,00 | 4,50 | 5,00 | 5,50 | 6,00 | 6,50 | 7,00 | 7,50 | 8,00 | 8,50 | 9,00 | 9,50 |
| a | 10,10 | 10,90 | 11,60 | 12,10 | 12,50 | 12,90 | 13,10 | 13,30 | 13,50 | 13,50 | 13,50 | 13,40 | 13,20 | 12,90 | 12,50 |
| b | 4,10 | 4,30 | 4,50 | 4,60 | 4,70 | 4,70 | 4,70 | 4,60 | 4,50 | 4,30 | 4,00 | 3,60 | 3,10 | 2,40 | 1,30 |
| c | 10,10 | 10,90 | 11,60 | 12,10 | 12,50 | 12,90 | 13,10 | 13,30 | 13,50 | 13,50 | 13,50 | 13,40 | 13,20 | 12,90 | 12,50 |
| d | 4,10 | 4,30 | 4,50 | 4,60 | 4,70 | 4,70 | 4,70 | 4,60 | 4,50 | 4,30 | 4,00 | 3,60 | 3,10 | 2,40 | 1,30 |

Systemleuchten für Zentralversorgung **Flächenausleuchtung**

Abstandstabelle ebene Fluchtwege / Tabellenangaben in Meter

Leuchtmittel: 6W LED-Leiste

Lampenlichtstrom Not (DC) / Netz: 600lm

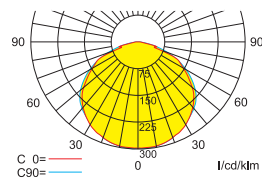

| | | | | | | | | | | |
|---|-------|-------|-------|-------|-------|-------|-------|-------|-------|-------|
| h | 2,00 | 3,00 | 4,00 | 5,00 | 6,00 | 7,00 | 8,00 | 9,00 | 10,00 | 11,00 |
| a | 10,20 | 12,60 | 14,00 | 15,10 | 15,90 | 16,40 | 16,80 | 16,70 | 16,50 | 15,90 |
| b | 4,30 | 5,00 | 5,50 | 5,80 | 5,90 | 5,80 | 5,50 | 5,00 | 4,10 | 2,70 |
| c | 10,20 | 12,60 | 14,00 | 15,10 | 15,90 | 16,40 | 16,80 | 16,70 | 16,50 | 15,90 |
| d | 4,30 | 5,00 | 5,50 | 5,80 | 5,90 | 5,80 | 5,50 | 5,00 | 4,10 | 2,70 |

Systemleuchten für Zentralversorgung **Flächenausleuchtung**

Abstandstabelle ebene Fluchtwege / Tabellenangaben in Meter

Leuchtmittel: 10W LED-Leiste

Lampenlichtstrom Not (DC) / Netz: 1050lm

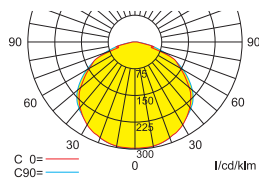

| | | | | | | | | | | | | | | |
|---|-------|-------|-------|-------|-------|-------|-------|-------|-------|-------|-------|-------|-------|-------|
| h | 2,00 | 3,00 | 4,00 | 5,00 | 6,00 | 7,00 | 8,00 | 9,00 | 10,00 | 11,00 | 12,00 | 13,00 | 14,00 | 15,00 |
| a | 10,40 | 14,60 | 16,80 | 18,10 | 19,30 | 20,30 | 21,00 | 21,60 | 22,10 | 22,20 | 22,10 | 21,90 | 21,40 | 20,70 |
| b | 4,50 | 6,00 | 6,70 | 7,20 | 7,50 | 7,80 | 7,80 | 7,70 | 7,50 | 7,10 | 6,50 | 5,70 | 4,50 | 2,50 |
| c | 10,40 | 14,60 | 16,80 | 18,10 | 19,30 | 20,30 | 21,00 | 21,60 | 22,10 | 22,20 | 22,10 | 21,90 | 21,40 | 20,70 |
| d | 4,50 | 6,00 | 6,70 | 7,20 | 7,50 | 7,80 | 7,80 | 7,70 | 7,50 | 7,10 | 6,50 | 5,70 | 4,50 | 2,50 |

Einzelbatterieleuchten **Flächenausleuchtung**

Abstandstabelle ebene Fluchtwege / Tabellenangaben in Meter

Leuchtmittel: 3W LED-Leiste

Lampenlichtstrom Not (DC) / Netz: 380lm/380lm – Betriebsdauer: 1h

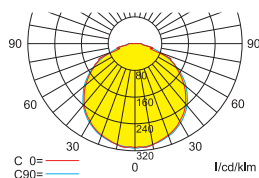

| | | | | | | | | | | | | | | | |
|---|-------|-------|-------|-------|-------|-------|-------|-------|-------|-------|-------|-------|-------|-------|-------|
| h | 2,50 | 3,00 | 3,50 | 4,00 | 4,50 | 5,00 | 5,50 | 6,00 | 6,50 | 7,00 | 7,50 | 8,00 | 8,50 | 9,00 | 9,50 |
| a | 10,10 | 10,90 | 11,60 | 12,10 | 12,50 | 12,90 | 13,10 | 13,30 | 13,50 | 13,50 | 13,50 | 13,40 | 13,20 | 12,90 | 12,50 |
| b | 4,10 | 4,30 | 4,50 | 4,60 | 4,70 | 4,70 | 4,70 | 4,60 | 4,50 | 4,30 | 4,00 | 3,60 | 3,10 | 2,40 | 1,30 |
| c | 10,10 | 10,90 | 11,60 | 12,10 | 12,50 | 12,90 | 13,10 | 13,30 | 13,50 | 13,50 | 13,50 | 13,40 | 13,20 | 12,90 | 12,50 |
| d | 4,10 | 4,30 | 4,50 | 4,60 | 4,70 | 4,70 | 4,70 | 4,60 | 4,50 | 4,30 | 4,00 | 3,60 | 3,10 | 2,40 | 1,30 |

Einzelbatterieleuchten **Flächenausleuchtung**

Abstandstabelle ebene Fluchtwege / Tabellenangaben in Meter

Leuchtmittel: 3W LED-Leiste

Lampenlichtstrom Not (DC) / Netz: 320lm/380lm – Betriebsdauer: 3h

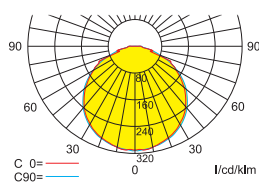

| | | | | | | | | | | | | | |
|---|------|-------|-------|-------|-------|-------|-------|-------|-------|-------|-------|-------|-------|
| h | 2,50 | 3,00 | 3,50 | 4,00 | 4,50 | 5,00 | 5,50 | 6,00 | 6,50 | 7,00 | 7,50 | 8,00 | 8,50 |
| a | 9,60 | 10,40 | 10,90 | 11,40 | 11,70 | 12,00 | 12,20 | 12,40 | 12,40 | 12,30 | 12,20 | 12,00 | 11,70 |
| b | 3,80 | 4,10 | 4,20 | 4,30 | 4,30 | 4,30 | 4,30 | 4,10 | 3,90 | 3,60 | 3,20 | 2,60 | 1,80 |
| c | 9,60 | 10,40 | 10,90 | 11,40 | 11,70 | 12,00 | 12,20 | 12,40 | 12,40 | 12,30 | 12,20 | 12,00 | 11,70 |
| d | 3,80 | 4,10 | 4,20 | 4,30 | 4,30 | 4,30 | 4,30 | 4,10 | 3,90 | 3,60 | 3,20 | 2,60 | 1,80 |

Einzelbatterieleuchten **Flächenausleuchtung**

Abstandstabelle ebene Fluchtwege / Tabellenangaben in Meter

Leuchtmittel: 3W LED-Leiste

Lampenlichtstrom Not (DC) / Netz: 140lm/380lm – Betriebsdauer: 8h

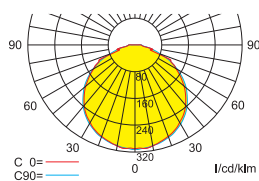

| | | | | | | | |
|---|------|------|------|------|------|------|------|
| h | 2,50 | 3,00 | 3,50 | 4,00 | 4,50 | 5,00 | 5,50 |
| a | 7,40 | 7,80 | 8,00 | 8,20 | 8,20 | 8,10 | 7,80 |
| b | 2,80 | 2,90 | 2,80 | 2,70 | 2,40 | 2,00 | 1,40 |
| c | 7,40 | 7,80 | 8,00 | 8,20 | 8,20 | 8,10 | 7,80 |
| d | 2,80 | 2,90 | 2,80 | 2,70 | 2,40 | 2,00 | 1,40 |